

DOIMO[®]
Salotti



SARTORIA
fabric high collection

atlante pag 198_209

bart pag 28_45

club pag 90_103

domino pag 140_151

gost pag 276_283

gregory pag 154_177

life pag 188_197

like pag 76_87

lucas pag 224_235

next pag 210_221

prince pag 266_275

quasar pag 236_253

roland pag 104_115

scott pag 128_139

soprano pag 254_265

spencer pag 12_27

steven pag 116_127

vision pag 178_187

wilson pag 62_75

york pag 46_61

SARTORIA
fabric high collection

SARTORIA

fabric high collection



COLLEZIONE RICERCATA DI ALTA SARTORIA

Ogni modello della Collezione Sartoria di Doimo Salotti, viene creato dal nostro laboratorio di Ricerca e Sviluppo unendo l'esperienza sartoriale e l'innovazione produttiva alle linee stilistiche contemporanee. La volontà resta sempre la stessa: offrire un prodotto in grado di soddisfare completamente ogni esigenza.

La Collezione punta sulla qualità, sull'innovazione e sull'imitabile Design Italiano vero e proprio sigillo di qualità ed efficienza stilistica.

Tessuti preziosi e selezionati, cura nei dettagli, passione per il particolare e per le linee attuali, si accompagnano ai concept dei diversi stili di vita che ogni prodotto esprime.

Gli ambienti che compongono la casa sono da sempre i protagonisti della nostra vita quotidiana e con il tempo si trasformano con il cambiare delle nostre abitudini.

Anche l'arredo ha assecondato questo cambiamento del nostro stile di vita: esso non è più composto da elementi statici ma da sistemi modulari da comporre in infinite soluzioni estetiche e funzionali.

Per questo all'interno delle nostre collezioni nascono le DOIMO ROOMS, ambienti e soluzioni che innescano stili di vita e sono fucina di nuove idee.

DOIMO[®]
Salotti
IL SALOTTO PIÙ FAMOSO D'ITALIA.

TAILORING COLLECTION AND HIGH REFINED

Each model of the Doimo Salotti Tailoring Collection, is created by our Research & Development department joining the tailored experience and productive innovation to contemporary stylistic design. The desire is always the same: offer a product that meets all requirements.

The Collection's focus is on quality, on innovation and on the incomparable Italian Design which is a seal of quality and stylistic efficiency.

Fine and selected fabrics, attention to particulars, passion for details and for innovative designs, join the different concepts and lifestyles that every product represented.

The rooms in a home have always played a significant role in our everyday life, evolving together with our changing habits.

Furnishings have also been following the changes in our lifestyle: they are in fact no longer static, but made out of modular systems that can be arranged in endless functional and aesthetic combinations.

This is why our collections now feature the DOIMO ROOMS, environments and solutions that create lifestyles and new ideas.

The key features of Collezione Sartoria are the excellent quality of all materials, the design - meant as the perfect mix of shape and function, the comfort and, above all, the thorough handcrafted approach combined with the latest technology. Every product is unique and obtained thanks to the passion and skills of our craftsmen.

In the choice of your sofa, in addition to the forms and dimensions, Doimo Salotti offers an array of stylish fabrics that can be easily matched with our taste, to allow you to fully customize your sofa.

The fabric collection by Doimo Salotti offers the highest transversal of choice, with a proposal to more than 600 different variations, selected through an ongoing research on style and functionality. The elegant and exclusive upholstery by Doimo Salotti fully represents the meaning of Made in Italy.

Awareness, research on materials and attention to detail in order to fully customise your sofa; these are the key elements of our products. Exclusive details that distinguish and enhance the range of Collezione Sartoria.

Caratteristiche fondamentali della collezione Sartoria sono l'eccellente qualità dei materiali, il design inteso come perfetta sintesi di forma e funzione, il comfort, ma soprattutto la cura applicata alla lavorazione artigianale di ogni elemento in un contesto di avanzata tecnologia. Ogni prodotto è unico ed eseguito con la passione e la sapienza dell'artigiano.

textures



Nella scelta del proprio salotto oltre alle forme e alle dimensioni Doimo Salotti propone una vasta gamma di texture raffinate che possono essere facilmente abbinabili con la nostra area di gusto, per permetterci di personalizzare al massimo il proprio divano.

La collezione tessuti di Doimo Salotti è l'emblema della massima trasversalità di scelta, con una proposta di oltre 600 varianti di tessuto, che sono il risultato di una costante ricerca di stile e funzionalità. L'eleganza e l'originalità dei rivestimenti Doimo Salotti rappresentano l'essenza stessa del Made in Italy.



collections

details



Sensibilità, ricerca dei materiali e attenzione ai dettagli per ottenere la massima personalizzazione dal proprio divano sono prerogative dei nostri prodotti. Dettagli ricercati che differenziano e impreziosiscono i prodotti della collezione Sartoria.

SARTORIA
fabric high collection



hand made

SARTORIA
fabric high collection

LIVE_DOIMO ROOMS

identify your style

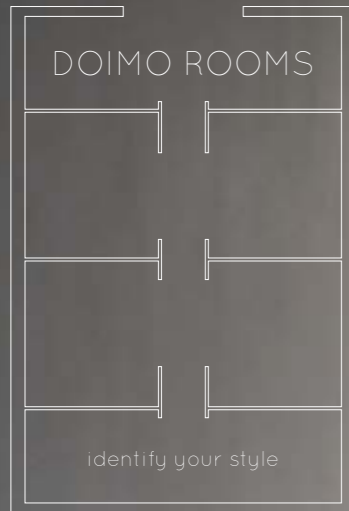

4 rooms, 20 prodotti

Venti modelli e quattro tipologie di stanze che prendono spunti da stili di vita diversi e che tengono in considerazione luoghi e momenti della nostra quotidianità. Vivere in modo diverso secondo le proprie esigenze, le proprie abitudini, classifica il nostro habitat e pretende da esso il massimo piacere e comfort.

4 rooms, 20 models

Twenty models and four types of rooms based on different lifestyles, environments and phases of our everyday life. Living according to your needs and habits influences your habitat and demands the utmost comfort and enjoyment.

These Sofas Collections that develop within hypothetical rooms filled and in according to our dreams. These environments represent specific lifestyles and they are classified following the style of every single product.

Collezioni che si sviluppano all'interno di ipotetiche stanze riempite e caratterizzate dai nostri sogni. Ambienti che contraddistinguono stili di vita, non localizzati ma classificati secondo lo stile di ogni prodotto.

LIVE_DOIMO ROOMS
identify your style

Just a moment to find himself immersed in a space that seems to welcome our life dreams. Just a moment to recompose ourselves and set ourselves in places before us have been ringing harmonious sounds and sirens's voices. Just a moment to feel at home.

Living in a different pace, exaggerate our comfort, created space for relaxation. . A warm atmosphere created by the light of a fireplace, life moments evoked by the walls of the past, that tell stories of everyday life.

The city, the desire to take shelter in the peaceful. The magic and vibrancy of living in our own home, which is no longer a shelter from the world outside, but places where you can rediscover the taste of the family and live our most important stories.

Sometimes the feeling of rest and enjoyment is enhanced by the elegance of the environment and by the desire to be at home. The rooms that open to the nature outside are gently filled with light, welcoming a healthy lust for life, for every single moment.

Basta un attimo per ritrovarsi immersi in uno spazio che sembra disperdere i nostri sogni di vita. Basta un attimo per ricomporci ed ambientarci in luoghi dove prima di noi hanno squillato suoni armoniosi e voci di sirene. Basta un attimo per sentirci a casa nostra.

Vivere ad un ritmo diverso, estremizzare il nostro comfort, progettare spazi creati per il relax. Calde atmosfere garantite dalla luce del camino, momenti di vita regalati dai muri del passato, raccontando storie che sanno di vita quotidiana.

La città, il desiderio di rifugiarsi nella tranquillità. Tanti desideri che ricerchiamo nella magia e dalla vitalità del vivere dentro le nostre abitazioni, non più rifugi dall'esterno, ma luoghi dove ritrovare il sapore della famiglia e vivere le nostre storie più importanti.

Si vive in alcuni posti dove il piacere del riposo è amplificato dall'eleganza e dalla voglia di casa. Il delicato aprirsi degli spazi verso la natura accarezza la luce che penetra, accogliendo propositi di sana e piacevole voglia di vivere. Sempre ogni momento.



industrial

pag 10_87



loft

pag 88_149



urban

pag 152_221



elegant

pag 222_283

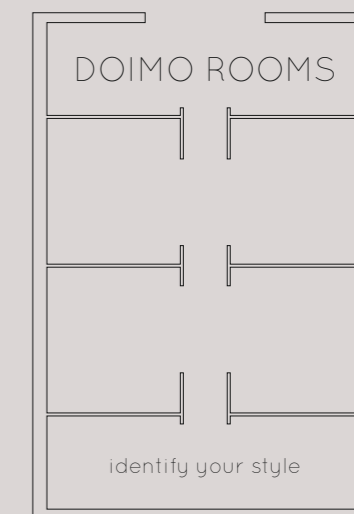

spencer pag 12_27

bart pag 28_45

york pag 46_61

wilson pag 62_75

like pag 76-87

club pag 90_103

roland pag 104-115

steven pag 116_127

scott pag 128_139

domino pag 140_151

gregory pag 154_177

vision pag 178_187

life pag 188_197

atlante pag 198_209

next pag 210_221

lucas pag 224-235

quasar pag 236_253

soprano pag 254_265

prince pag 266_275

gost pag 276_283

LIVE INDUSTRIAL

Uno spazio unico, un ambiente da vivere
angolo per angolo,
con la percezione di un'alta
qualità emozionale.

One space, one environment where you can enjoy every inch,
perceiving high quality emotions.

industrial

spencer pag 12_27

bart pag 28_45

york pag 46_61

wilson pag 62_75

like pag 76_87

SARTORIA
fabric high collection



spencer

design d.s. studio | p. 13

Spencer è una proposta stilistica dal mood tipicamente minimale, con materiali che ne disegnano le linee e morbide sedute che ne caratterizzano comodità ed eleganza.

Spencer is a stylistic proposal of a sofa with a minimalist mood, made of materials that enhance ornamental lines and soft seats that characterize the elegance and comfort.









Materiali pregiati e design rigoroso per un componibile dall'indiscussa personalità.

The high-quality materials and rigorous design for a modular sofa with undisputed personality.

L'alta componibilità di Spencer può rivoluzionare l'ambiente ed essere proposto in molteplici soluzioni.

The high modularity of the model Spencer sofa can revolutionize the environment and be available in multiple solutions.









Caratteristiche

Il modello Spencer è realizzabile sia in versione componibile che a divano finito. Grazie alla presenza di molteplici elementi il modello si presta alla realizzazione di infinite composizioni. In caso di composizione, gli elementi sono dotati agganci a vite in metallo posizionati sotto la struttura. I cuscini di seduta sono realizzati in poliuretano espanso a densità 40 kg/mc. I cuscini di schienale sono realizzati in poliuretano espanso a doppia densità 35/40 kg/mc. I fianchi di tutti gli elementi sono finiti. Spencer è rivestibile in tessuto, microfibra o ecopelle ed è completamente sfoderabile. Di serie viene fornito con il telaio realizzato in metallo verniciato colore grigio piombo 013. Optional è disponibile nei colori nero vesuvio 014, bronzo vintage 001, grigio titanio 012, bianco perla 011.

Features

The sofa Spencer is realizable in modular version or finished sofa. Thanks to the presence of multiple elements, the model lends itself to the creation of endless compositions. In case of modular composition, the elements are provided with metal hooks positioned under the structure. The seat cushions are made of polyurethane foam density 40 kg / mc. The back cushions are made of double density polyurethane 35/40 kg / mc. The lateral sides of all elements are finished. The coating of the Spencer can be realized in fabric, microfiber or synthetic leather and the coating is completely removable. The sofa comes with metal frame painted color Grigio Piombo 013. Optional is available in colors: nero vesuvio 014, bronzo vintage 001, grigio titanio 012, bianco perla 011.

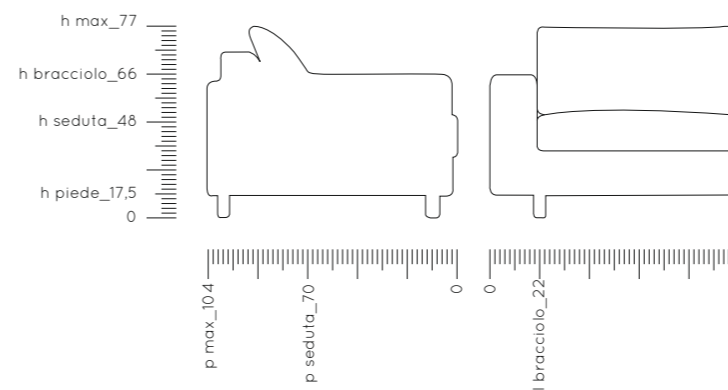

info spencer

design d.s. studio

204	divano 2 posti maxi
244	divano 3 posti
80	elemento 1 posto
100	elemento 1 posto maxi
160	elemento 2 posti
200	elemento 2 posti maxi
160	elemento 1 p schienale + pouf dx/sx
200	elemento 1 p maxi schienale + pouf dx/sx
160	elemento centrale pouf 80 +tavolino 80 dx/sx
200	elemento centrale pouf 100 +tavolino 100 dx/sx
182	laterale 2 posti maxi dx/sx
222	laterale 3 posti dx/sx
102	penisola p 180 dx/sx
122	penisola p 180 dx/sx
102	angolo term. pouf p 180 dx/sx
102	angolo term. pouf p 200 dx/sx
102	angolo p 102
100	pouf rettangolare p 80
100	pouf quadrato p 100
80	tavolino rettangolare p 100
100	tavolino quadrato p 100



bart design angelo armano | p. 29

Un'affascinante equilibrio tra forma e ricerca della perfetta ergonomia, linee minimali che raccolgono importanti ed accoglienti cuscini di seduta e di schienale, sono caratteristiche che rendono Bart un divano essenziale e molto confortevole.

A fascinating balance between form and perfect ergonomics, minimal lines that collect important and comfortable seat and back cushions, are the features that distinguish Bart model as a minimalistic, yet extremely comfortable sofa.

















Caratteristiche

Il modello Bart è realizzabile sia in versione componibile che a divano finito. In caso di composizione, gli elementi sono dotati di comodi agganci in metallo posizionati sotto la struttura. I cuscini di seduta sono realizzati in poliuretano espanso a doppia densità 30/35 kg/mc, i cuscini di schienale sono realizzati in poliuretano espanso a doppia densità 25 e 25 morbido kg/mc. I fianchi di tutti gli elementi sono finiti. Bart è rivestibile in tessuto, microfibra o ecopelle ed è completamente sfoderabile. Di serie viene fornito con il piede trapezoidale in alluminio con finitura bronzo vintage 01, disponibile anche nella versione in alluminio opaco. Optional è disponibile il piede ad 'L' in metallo con finitura bronzo vintage 001, nichel nero o cromo lucido.

Features

The model Bart is available both as a modular version and as a finished couch. In the modular version, the elements are fixed with metal hooks under the structure. The seat cushions are in expanded polyurethane with a double density of 30/35 kg/m³, while the backrest cushions are in expanded polyurethane with a double density of 25 and 25 soft kg/m³. All sides are finished. Bart can be upholstered with fabric and the cover is totally removable. The standard version includes trapezoidal aluminium feet with a vintage bronze finish 001, available also in the matt aluminium version. It's possible to have L-shaped feet in metal with a vintage bronze 001, black nickel or chromed finish.

info bart

design angelo armano

206	divano 2 posti
226	divano 3 posti
246	divano 3 posti maxi
93	elemento
103	laterale 1 posto dx/sx
196	laterale 2 posti dx/sx
216	laterale 2 posti maxi dx/sx
236	laterale 3 posti dx/sx
102	terminale angolo p 220
103	penisola p 160 dx/sx
123	penisola p 160 dx/sx
113	angolo p 102
102	pouf terminale p 102
113	pouf terminale p 102

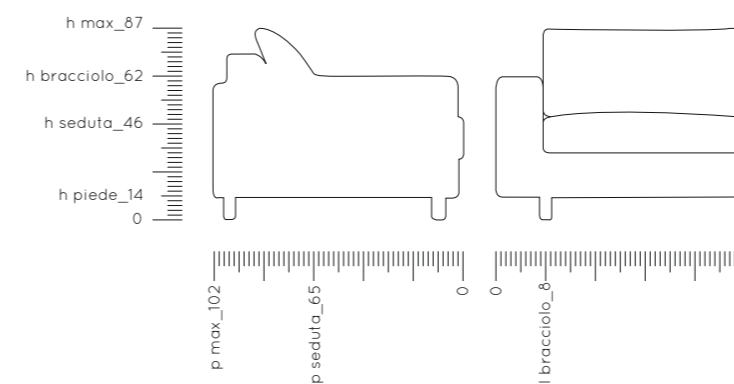



york design angelo armano | p. 47



Eleganza in un insieme di forme e soluzioni che ne esaltano il design. Morbide imbottiture sedute confortevoli, finiture sartoriali caratterizzano ogni particolare con stile tipico del gusto italiano.

Elegance shows through a combination of shapes and solutions that enhance the design. Soft paddings, comfortable seats and sartorial finishes define every detail in typical Italian style.



York è caratterizzato dall'elegante bracciolo strutturato che incorpora il cuscino al suo interno.

York features a stylish structured armrest that encloses the cushion.













Caratteristiche

Il modello York è realizzabile sia in versione componibile che a divano finito. I braccioli e gli schienali sono fissati alla struttura delle basi mediante perni e volantini filettati. In caso di composizione, gli elementi sono dotati di comodi agganci in metallo posizionati sotto la struttura. I cuscini di seduta sono imbottiti con poliuretano espanso di densità 35 kg/mc mentre i cuscini di schienale sono imbottiti con poliuretano espanso densità 18 kg/mc. I fianchi di tutti gli elementi sono finiti. York è rivestibile in tessuto, microfibra o ecopelle ed è completamente sfoderabile. Di serie viene fornito con piedi in metallo in finitura bronzo vintage 001, disponibile anche nella finitura cromata. Optional è disponibile la barra in metallo finitura bronzo vintage 001 o in nichel nero.

Features

The model York is realizable both in modular version that ended up sofa. The armrests and the backrests are fixed to the base structure through pivots and threaded valves. In the modular version, the elements are fixed with metal hooks under the structure. The seat cushions are in expanded polyurethane with a different density of 35/21 kg/m³, while the backrest cushions are in expanded polyurethane with a different density of 30/18 kg/m³. All sides are finished. York can be upholstered with fabric and the cover is totally removable. The standard version includes metal feet with a vintage bronze 001 finish. Optional is a metal feet-shaped bar with bronze vintage 001 finish or black nickel finish.

info york

design angelo armano

186 divano 2 posti

214 divano 2 posti maxi

242 divano 3 posti

93 laterale 1 posto dx/sx

158 laterale 2 posti dx/sx

186 laterale 2 posti maxi dx/sx

214 laterale 3 posti dx/sx

99 angolo p 99

95 chaise longue p 160 dx/sx

122 penisola p 160 dx/sx

122 penisola p 180 dx/sx

99 pouf p 99

99 pouf p 99 dx/sx o angolare

95 base d'appoggio p 95 dx/sx o angolare

50 base d'appoggio p 95 dx/sx

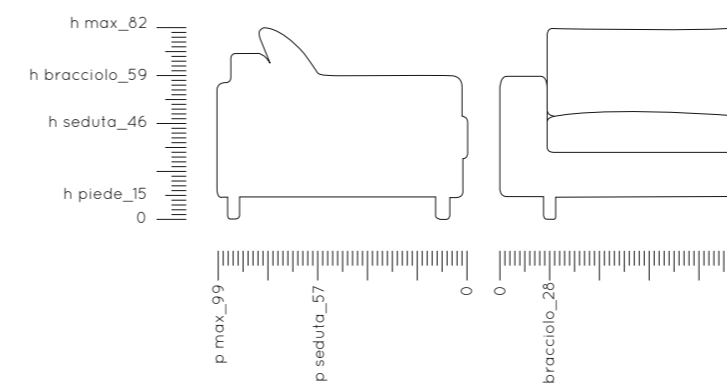



wilson

design d.s. studio | p. 63

Collezione di grande versatilità dalle forme ben definite e facilmente modulabili. Particolari pregiati che evidenziano l'alta sartorialità applicata nelle cuciture e nei dettagli del modello. I cuscini di schienale in misto piuma conferiscono un ottimo e confortevole appoggio.

An extremely versatile collection, whose shapes are well defined and easy to combine. Exclusive details highlight the top-end tailoring approach in the stitching and in the distinguishing features of this model. The major back cushions in mixed feathers give it a good and comfortable support.













Caratteristiche

Il modello Wilson è disponibile esclusivamente in versione componibile, gli elementi sono dotati di comodi agganci in metallo posizionati sotto la struttura. I cuscini di seduta sono imbottiti con poliuretano espanso di densità 35 kg/mc, i cuscini di schienale sono imbottiti con misto piuma d'oca 50% e piuma sintetica 50%. I fianchi di tutti gli elementi sono finiti. Wilson è rivestibile in tessuto, microfibra o ecopelle ed è completamente sfoderabile. Di serie viene fornito con piedi in legno massello di faggio in finitura canaletto 031, optional è disponibile in finitura rovere cenere 030 o in diversi colori laccato opaco.

Features

Wilson model is available exclusively in a modular version, the elements are fixed with metal hooks under the structure. The seat cushions are filled with polyurethane foam density 35 kg / mc, the back cushions are filled with mixed duck feather 50% and 50% synthetic feather. The sides of all elements are finished. Wilson can be upholstered with fabric and the cover is totally removable. The standard version includes feet in solid beechwood with a finish in colour Canaletto 031, an option is available in finish ash oak 030 or matt lacquered in different colors.

info wilson

design d.s. studio

75	elemento 1 posto
100	elemento 1 posto maxi
125	elemento 2 posti
150	elemento 2 posti maxi
100	laterale 1 posto dx/sx
125	laterale 1 posto maxi dx/sx
150	laterale 2 posti dx/sx
175	laterale 2 posti maxi dx/sx
125	chaise longue p 160 dx/sx
102	pouf quadrato p 102
75	pouf rettangolare p 102

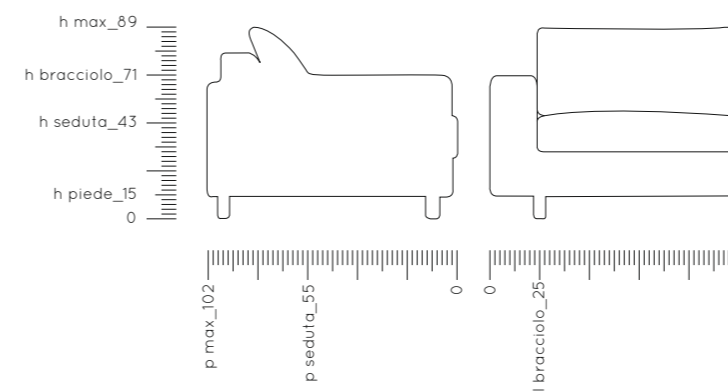



like design angelo armano | p. 77

Il modello Like è caratterizzato dal bracciolo bombato, le cui forme sono evidenziate dal cordoncino in canneté che ne definisce i contorni e dalla cerniera cucita sul lato. Cerniere e bordini decorativi sono disponibili in otto diversi colori per creare piacevoli abbinamenti con il tessuto del rivestimento. I cuscini di schienale, in piuma, e accoglienti cuscini di seduta in poliuretano conferiscono al modello un comfort assoluto.

Like features an exclusive rounded armrest, whose shape is highlighted by a cordon in canneté along the edge and by a zip sewn on the side. The zips and the ornamental cordons are available in eight different colours, allowing to create a pleasant match with the upholstery fabric. The backrest cushions in down and the cosy seat cushions in polyurethane give this model the utmost comfort.





Il terminale può essere dotato dell'esclusivo pouf d'appoggio arrotondato accostabile liberamente sul frontale dell'elemento.

The end unit may be equipped with an exclusive rounded pouf that can be placed freely along the front side of the element.





Like è disponibile anche in versione divano letto, estremamente comodo e pratico, grazie al particolare sistema che consente l'apertura del letto senza rimuovere né i cuscini di seduta, né i cuscini di schienale, i quali rimangono agganciati alla struttura e diventano una sofficiissima e bellissima testiera.

Like is also available as a sofa bed, extremely comfortable and functional thanks to its unique system, with which you can open the bed without removing the seat and backrest cushions: these remain attached to the structure, becoming a beautiful and soft headboard.



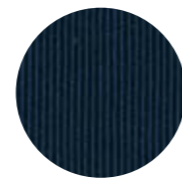

col. 116
OCEANO

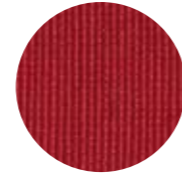

col. 085
RUBINO



col. 056
ANTRACITE

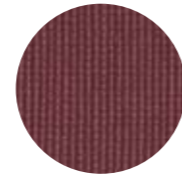

col. 159
VINACCIA

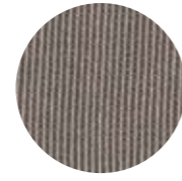

col. 051
TORTORA

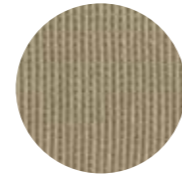

col. 136
SABBIA

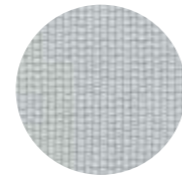

col. 045
PERLA



col. 037
PANNA

Caratteristiche

Like è disponibile a divano finito o componibile entrambi nella versione fissa o letto. La versione letto è fornita di rete elettrosaldada da 140 e 160 cm di larghezza e materasso in poliuretano H 10 e lungo 195 cm. L'apertura del letto si ottiene facilmente senza bisogno di rimuovere i cuscini di seduta e di schienale. La seduta è realizzata in poliuretano espanso densità 32 Kg/mc, mentre i cuscini di schienale sono in misto piuma. Like è completamente sfoderabile e rivestibile in tessuto, microfibra o ecopelle. Il modello è caratterizzato dall'importante bracciolo leggermente bombato, le cui linee sono evidenziate dal cordoncino in cannetè e dalla cerniera decorativa posta sul fianco del bracciolo, disponibili in diversi colori a scelta da abbinare con il rivestimento. Di serie viene fornito con il piede polimerico nascosto di colore nero.

Features

Like is available as fixed couch or sofa bed, both as a modular version and as a finished couch. The sofa bed version features an electrically welded bed base with a width of 140 or 160 cm and a mattress in polyurethane (10 cm high and 195 cm long). You can easily open the bed without removing the seat and backrest cushions. The seat is in expanded polyurethane with a density of 32 Kg/m³, while the backrest cushions are in mixed feather. Like can be upholstered with fabric and the cover is totally removable. The distinguishing feature of this model is the exclusive armrest, slightly rounded, whose shape is highlighted by a cordon in cannetè and by an ornamental zip on the side. These details are available in a range of colours to match the upholstery. The standard version includes a polymeric foot hidden black.

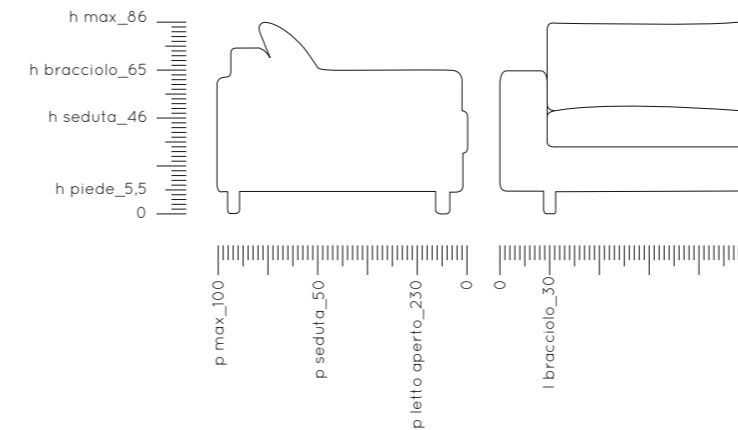

info like

design angelo armano

- 224 divano 2 posti
- 224 divano letto 2 posti con rete da 140
- 244 divano 3 posti
- 244 divano letto 3 posti con rete da 160
- 82 elemento centrale 1 posto
- 100 elemento centrale 1 posto maxi
- 164 elemento centrale 2 posti
- 164 elemento letto 2 posti con rete da 140
- 184 elemento centrale 3 posti
- 184 elemento letto 3 posti con rete da 160
- 92 chaise longue p 140
- 102 angolo terminale p 228
- 110 angolo p 110
- 148 terminale sagomato p. 100 dx/sx
- 112 pouf sagomato p. 50/36 dx/sx
- 30 bracciolo h 65 dx/sx

LIVE_LOFT

Ricavare da un ambiente unico insoliti spazi, storia di edifici adibiti ad antiche lavorazioni, modellando grandi superfici e doppie altezze.

Carve up a single environment unusual spaces , the history of ancient buildings used for processing , modeling large surfaces and double heights.



loft

club pag 90_103

roland pag 104_115

steven pag 116_127

scott pag 128_139

domino pag 140_151

SARTORIA
fabric high collection



club design angelo armano | p. 91

Club è caratterizzato dalle curve sinuose del bracciolo e dall'armonia di forme e proporzioni. Connubio perfetto tra eleganza e design ideale per ogni ambiente. Tra i suoi pregi il più importante è il grande comfort di seduta, la qualità e il sostegno ergonomico delle sedute e degli schienali.

Club is characterized by the sinuous curves of the armrest and a harmonious balance of shape and proportions. A perfect mix combination of elegance and design, ideal in every environment. Its main feature is the great seat comfort, together with the quality and ergonomic support of the seat and backrest.



Data la particolare conformazione dei braccioli, il modello Club ottimizza al massimo gli spazi utilizzabili come seduta.

Thanks to the unique shape of its armrests, the model Club maximizes the space available for the seat.







Diversi elementi componibili ed accessori che permettono di realizzare svariate composizioni, per poter personalizzare al meglio la propria area living.

An important range of modular elements and accessories allows to create various compositions in order to fully customise the living area.





Caratteristiche

Il modello Club è realizzabile sia in versione componibile che a divano finito. I braccioli e gli schienali sono fissati alla struttura delle basi mediante perni e volantini filettati. In caso di composizione, gli elementi sono dotati di comodi agganci in metallo posizionati sotto la struttura. I cuscini di seduta sono realizzati in poliuretano espanso di densità 35 kg/mc. I cuscini di schienale sono realizzati in poliuretano espanso densità 21 kg/mc. I fianchi di tutti gli elementi sono finiti. Club è rivestibile in tessuto, microfibra o ecopelle ed è completamente sfoderabile. Di serie viene fornito con il piede trapezoidale in alluminio verniciato bronzo vintage 001, optional è disponibile nella finitura alluminio opaco.

Features

The model Club is available both as a modular version and as a finished sofa. The armrests and the backrests are fixed to the base structure through pivots and threaded valves. In the modular version, the elements are fixed with metal hooks under the structure. The seat cushions are in expanded polyurethane with a density of 35 kg/m³, while the backrest cushions are in expanded polyurethane with a density of 21 kg/m³. All sides are finished, therefore there is no additional cost if you wish to keep them exposed. Club can be upholstered with fabric and the cover is totally removable. The standard version includes trapezoidal aluminium feet varnished with a vintage bronze finish 001, optional it is available with a matt aluminium finish.

info club

- design angelo armano
- 190 divano 2 posti
- 210 divano 2 posti maxi
- 240 divano 3 posti
- 190 laterale 2 posti dx/sx
- 220 laterale 2 posti maxi dx/sx
- 210 divano angolare dx/sx
- 240 divano angolare dx/sx
- 105 penisola p 170 dx/sx
- 105 penisola p 190 dx/sx
- 105 penisola p 220 dx/sx
- 105 pouf p 105
- 105 pouf p 105 dx/sx o angolare
- 88 cuscino per penisola 105x220 p 46
- 85 ripiano per penisola 105x220 p 42
- 80 cuscino sagomato per divano angolare h 33

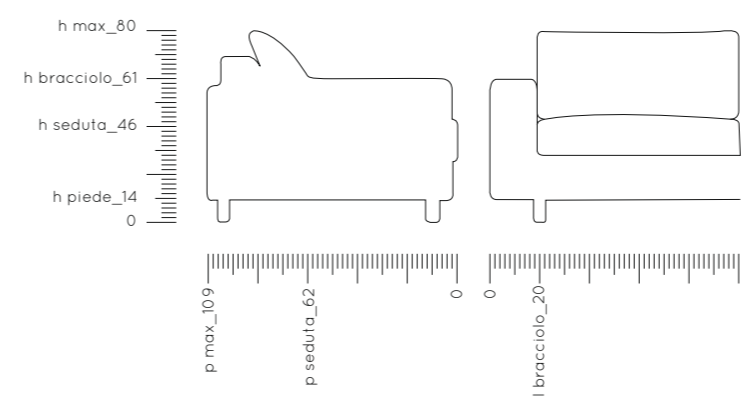



roland

design d.s. studio | p. 105

Volumi importanti, imbottiture comode e generose, tratti forti e decisi conferiscono al modello una forte personalità. Roland è stato ideato per arredare luoghi e progettualità architettoniche differenti.

Roland is characterized by a marked ornamental design with large volumes, comfortable padding and generous, giving to the product a strong personality. A model designed to furnish different places and fits unique environments.





L'eleganza e la raffinatezza abbinata alla morbida e tattile ciniglia
connubio perfetto per un divano unico ed esclusivo.

The elegance and sophistication combined with the soft and tactile
chenille perfect combination for a unique and exclusive sofa.





Armonia e libertà assoluta di composizione sono prerogative di Roland.

Harmony and absolute freedom of composition are prerogatives of Roland.





Caratteristiche

Il modello Roland è realizzabile esclusivamente in versione componibile. In caso di composizione, gli elementi sono dotati di staffe in metallo posizionate tra la struttura e la cuscineria di seduta. I cuscini di seduta sono realizzati in poliuretano espanso con doppia densità 30/40 kg/mc. I cuscini di schienale sono realizzati in poliuretano espanso densità 21 kg/mc. Seduta e schienale sono entrambi rivestiti con un trapuntino in piuma. I fianchi di tutti gli elementi sono finiti. Roland è rivestibile in tessuto, microfibra o ecopelle ed è completamente sfoderabile. Di serie viene fornito con il piede polimerico nascosto di colore nero.

Features

The model Roland is only available in the modular version. In case of the composition, the elements are fixed with metal brackets located through the structure and the seat cushions. The seat cushions are in expanded polyurethane with a double density of 30/40 kg/m³, while the backrest cushions are in expanded polyurethane with a density of 21 kg/m³. Seat and back upholstered with a cotton quilt. All sides are finished. Roland can be upholstered with fabric, microfiber and eco-leather and the cover is totally removable. The standard version includes hidden polymeric black feet.

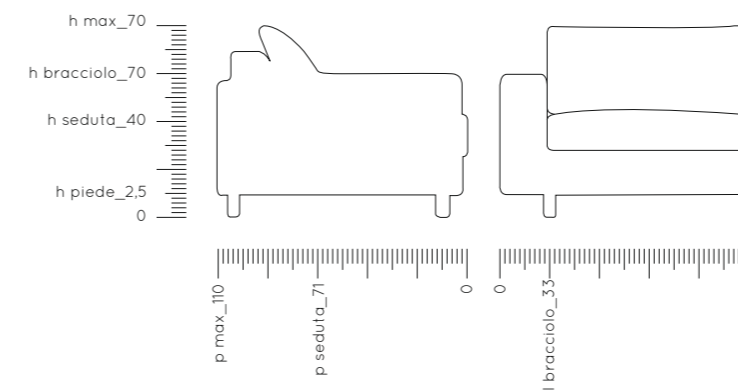

info roland

design d.s. studio

206	divano 2 posti
236	divano 3 posti
266	divano 3 posti maxi
103	laterale 1 posto dx/sx
118	laterale 1 posto maxi dx/sx
133	laterale 1 posto xxl dx/sx
148	laterale 2 posti dx/sx
173	laterale 2 posti maxi dx/sx
203	laterale 2 posti xxl dx/sx
233	laterale 3 posti dx/sx
263	laterale 3 posti maxi dx/sx
103	penisola p 166 dx/sx
133	penisola p 166 dx/sx
70	elemento 1 posto
85	elemento 1 posto maxi
100	elemento 1 posto xxl
115	elemento 2 posti
130	elemento 2 posti maxi
70	pouf rettangolare p 103
103	pouf quadrato p 103



steven

design w. kraus | p. 117



Estremamente versatile, Steven è comodo grazie all'innovativo sistema di rialzo dello schienale che gli permette di risultare confortevole per chi ama lo schienale alto ma allo stesso tempo mantiene le proporzioni di un divano dal design pulito, il tutto impreziosito dalla particolare cucitura a labbro che sottolinea le ampie forme eleganti.

Highly versatile and comfortable thanks to the innovative system that raises the backrest, granting a better comfort to those who like a higher backrest, while still maintaining pleasant proportions and a clean design. The exclusive exposed stitching enhances its elegant and generous shapes.









p. 124



steven | loft_room | dim. 298x160 | riv. emi 65 | p. 125

I cuscini dello schienale, facilmente rialzabili, consentono di variarne l'altezza, aumentando il comfort di seduta.

The backrest cushions can be easily raised in order to adjust the height and increase the seat comfort.



Caratteristiche

Il modello Steven è realizzabile sia in versione componibile che a divano finito entrambe dotate di un particolare sistema che permette di variare l'altezza dello schienale semplicemente sollevando il cuscino. In caso di composizione, gli elementi sono dotati di comodi agganci in metallo posizionati sotto la struttura. I braccioli sono fissati alle strutture mediante baionette. I cuscini di seduta sono realizzati in poliuretano espanso con densità 32 kg/mc ricoperti con un trapuntino di misto piuma. I cuscini di schienale sono realizzati con una struttura di multistrato dotata di cinghie elastiche e imbottita in poliuretano espanso con densità 21 kg/mc. Steven è rivestibile in tessuto, microfibra o ecopelle ed è completamente sfoderabile. Di serie viene fornito con il piede rettangolare con finitura brunita.

Features

The model Steven is available both as a modular version and as a finished couch. Both versions feature a unique system with which it is possible to adjust the backrest's height by simply raising the cushion. In the modular version, the elements are fixed with metal hooks under the structure. The armrests are fixed to the structure through bayonet fittings. The seat cushions are in expanded polyurethane with a density of 32 kg/m³ covered with a light quilt in mixed feather, while the backrest cushions feature a plywood structure with elastic belts and filled with expanded polyurethane with a density of 21 kg/m³. Steven can be upholstered with fabric, microfiber and eco-leather and the cover is totally removable. The standard version includes rectangular feet with a burnished finish.

info **steven**

design w. krais

196 divano 2 posti

216 divano 2 posti maxi

236 divano 3 posti

82 elemento centrale 1 posto

92 elemento centrale 1 posto maxi

92 elemento profondo 1 posto maxi

144 elemento centrale 2 posti

164 elemento centrale 2 posti maxi

184 elemento centrale 3 posti

108 penisola p 160 dx/sx

100 angolo p 100

82 pouf p 82

100 pouf p 100

26 bracciolo h 59 dx/sx

65 cuscino poggiatesta in piuma h 30

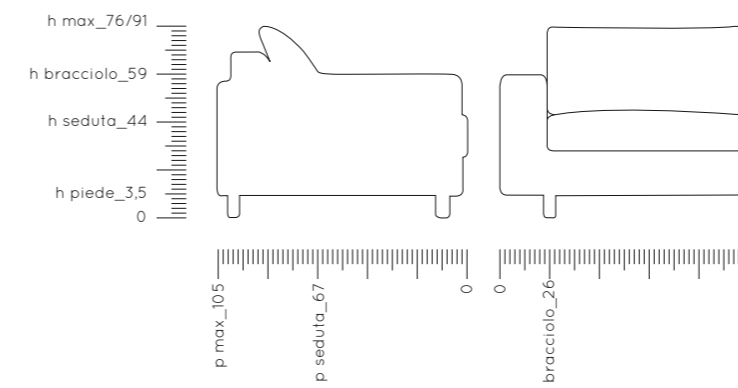



scott

design d.s. studio | p. 129

Scott propone un look originale che unisce la comodità e la linearità in un'armonia di forme che ricordano atmosfere sofisticate. Caratterizzato dalla cura dei dettagli, dei materiali e dalle particolari cuciture a labbro che conferiscono nell'insieme eleganza ed un'incondizionata qualità tecnica ed estetica.

Scott boasts a unique design with a perfect balance of comfort and minimalistic lines. Its harmonious shapes evoke a sophisticated atmosphere. Scott's distinguishing features are the attention to detail, the careful selection of materials and the exclusive exposed stitching: all these elements highlight the elegance, the technical qualities and the aesthetics of this model.



Le linee dei braccioli e dei cuscini sono impreziosite dalle particolari e decorative cuciture a labbro.

The armrest and cushion borders are enhanced by the particular lip and decorative stitching.





Scott, in alternativa, può essere realizzato anche con cucitura ribattuta.

Scott should be realized with busted-out seams.





Caratteristiche

Il modello Scott è realizzabile sia in versione componibile che a divano finito. In caso di composizione, gli elementi sono dotati di comodi agganci in metallo posizionati sotto la struttura. I braccioli sono fissati tramite staffe in metallo posizionate sotto la struttura. I cuscini di seduta sono realizzati in poliuretano espanso a doppia densità 30 kg/mc super soft e 30 kg/mc portante. I cuscini di schienale sono realizzati in misto piuma. I fianchi di tutti gli elementi sono finiti. Scott viene realizzato di serie con cuciture a labbro, a richiesta possono essere realizzate con ribattitura. Scott è rivestibile in tessuto, microfibra o ecopelle ed è completamente sfoderabile. Di serie viene fornito con il piede a stilo in alluminio in finitura bronzo vintage 001, disponibile anche nella versione in alluminio opaco. Optional è disponibile il piede in legno nelle finiture rovere cenere 030 o canaletto 031.

Features

The model Scott is available both as a modular version and as a finished couch. In the modular version, the elements are fixed with metal hooks under the structure. The armrests are fixed to the structure through metal brackets placed underneath. The seat cushions are in expanded polyurethane with a double density of 30 kg/m³ super soft and 30 kg/cm carrier, while the backrest cushions are in mixed feather. All sides are finished. Scott is made as standard with open-seam stitching or on request with busted-out seams. Scott can be upholstered with fabric, microfiber and eco-leather and the cover is totally removable. The standard version includes style feet in aluminium with a vintage bronze finish 001, available also in a matt aluminium version. Optional it is possible to have wooden feet with ash oak 030 or Canaletto 031 finish.

info **scott**

design d.s. studio

- 118 poltrona
- 142 divano 1 posto maxi
- 178 divano 2 posti
- 198 divano 2 posti maxi
- 228 divano 3 posti
- 248 divano 3 posti maxi
- 82 elemento 1 posto
- 106 elemento 1 posto maxi
- 142 elemento 2 posti
- 162 elemento 2 posti maxi
- 192 elemento 3 posti
- 212 elemento 3 posti maxi
- 100 laterale 1 posto dx/sx
- 124 laterale 1 posto maxi dx/sx
- 160 laterale 2 posti dx/sx
- 180 laterale 2 posti maxi dx/sx
- 210 laterale 3 posti dx/sx
- 230 laterale 3 posti maxi dx/sx
- 92 chaise longue p 174
- 106 chaise longue p 150
- 110 penisola p 174 dx/sx
- 124 penisola p 150 dx/sx
- 108 angolo p 108
- 94 pouf p 94

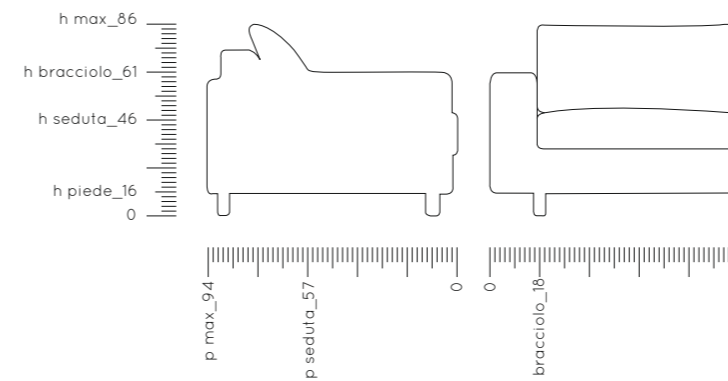



domino

design blu s. | p. 141



Design puro, look minimale, grande profondità di seduta. Elementi singoli che accostati permettono di realizzare infinite composizioni. Domino modello trasformista che esprime un design pulito ed essenziale ma facilmente modificabile inserendo i cuscini di schienale e giocando con i colori e le texture dei rivestimenti per gli elementi che lo compongono.

Clean design, minimalistic look, a deep seat. These single elements, when put together, allow to create endless free compositions. Domino is a quick-change model with a clean, minimalistic design, that can easily be transformed by adding backrest cushions and by playing with the colors and textures of the coatings to the elements that compose it.









Nella versione total black, Domino esprime al meglio la sua anima minimale ed il suo design sofisticato.

In the total black version, Domino expresses in the best possible way its minimalistic soul and its sophisticated design.





Caratteristiche

Il modello Domino è realizzabile esclusivamente in versione componibile. Sono disponibili due misure di braccioli da 17 cm o da 33 cm, il bracciolo da 17 è fissato agli elementi mediante staffe posizionate sotto la struttura. L'imbottitura della struttura è realizzata con poliuretano espanso di densità 25 kg/mc. Domino è rivestibile in tessuto, ecopelle o microfibra. Modello completamente sfoderabile. I fianchi degli elementi sono sempre completamente finiti. Domino offre la possibilità di creare rivestimenti in coordinato tra i fianchi e la parte centrale della fodera. Optional sono disponibili i cuscini in misto piuma con larghezza 63 e realizzati in due altezze 57 cm e 39 cm, inoltre è disponibile un reggi schienale a rullo. Di serie Domino è fornito con piedini antiscivolo nascosti in plastica nera, grazie a questo tipo di piede gli elementi non necessitano di essere agganciati tra di loro in quanto, una volta posizionati non si spostano, per spostarli è sufficiente sollevarli.

Features

The model Domino is only available in the modular version. It is possible to have armrests in 2 sizes: 17 cm or 33 cm. The smaller size armrest is fixed to the elements through brackets placed under the structure. The structure padding is in expanded polyurethane with a density of 25 kg/m³. Domino can be upholstered with fabric, microfiber and eco-leather and the cover is totally removable. All sides are finished. Domino offers the possibility to match the upholstery of the sides and the cover's central section. At an additional cost there are available cushions in mixed feather, 63 cm wide and with a height of 57 cm or 39 cm. It is also possible to add a rocker backrest support. The standard version includes hidden anti-slip feet black plastic. Thanks to this type of foot it is not necessary to hook the elements together. Once placed, they do not move and it is enough to lift them in order to shift their position.

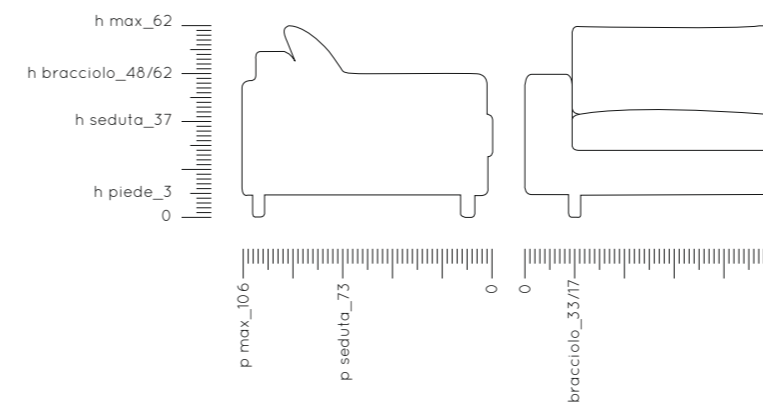

info domino

design blu s.

- 33 elemento
- 66 elemento 1 posto
- 99 elemento 1 posto maxi
- 132 elemento 2 posti
- 99 chaise longue p 160
- 106 angolo p 106
- 17 bracciolo h 62 dx/sx
- 33 bracciolo h 48 dx/sx
- 33 pouf p 106
- 33 pouf p 73
- 66 pouf p 73
- 99 pouf p 73
- 132 pouf p 73
- 63 cuscino schienale basso h 39
- 63 cuscino schienale alto h 57
- 50 poggiatesta a rullo h 9
- 33 tavolino in ecopelle p 106 h 25
- 66 tavolino in ecopelle p 106 h 25
- 33 tavolino in ecopelle p 179 h 25



LIVE_URBAN

Aree di città, piccoli e medi centri abitati con una qualità di vita coniugata al benessere.

City areas, small and medium-size townships where the quality of life goes along with well-being.

urban

gregory pag 154_177

vision pag 178_187

life pag 188_197

atlante pag 198_209

next pag 210_221

SARTORIA
fabric high collection



gregory design angelo armano | p. 155

Un'affascinante equilibrio tra eleganza estetica e comodità d'uso consentono a Gregory di recitare la parte dell'attore protagonista di qualsiasi ambiente, movimentando ogni spazio e valorizzando qualsiasi abitazione.

A fascinating balance between aesthetic elegance and ease of use allows Gregory to be the protagonist in every environment, highlighting and brightening up the room.









L'elemento terminale da 129 è fornito di serie di un esclusivo e funzionale tavolino rettangolare disponibile nelle finiture rovere cenere o canaletto.

The end element with dimension 129 cm is supplied as standard with an exclusive and functional rectangular coffee table available in ash gray oak or canaletto finish.







Un motivo di distinzione di Gregory è la possibilità di inserire dei tavolini rettangolari o di forme sagomate in metallo con piano in rovere cenere o canaletto tra gli elementi delle composizioni, creando una comoda fruizione ed un piacevole design.

Gregory's distinguishing feature is the possibility to add rectangular coffee tables or contoured shapes in metal with the top ash or canaletto oak between the elements, adding to the functionality and design of the composition.













Caratteristiche

Il modello Gregory è realizzabile sia in versione componibile che a divano finito. In caso di composizione, gli elementi sono dotati di comodi agganci in metallo posizionati sotto la struttura. I cuscini di seduta sono realizzati in poliuretano espanso a doppia densità 30/35 kg/mc. I cuscini di schienale sono realizzati in poliuretano espanso a doppia densità 25 e 25 morbido kg/mc. I fianchi di tutti gli elementi sono finiti. Gregory è rivestibile in tessuto, microfibra o ecopelle ed è completamente sfoderabile. Disponibili due misure di tavolini con il piano in finitura rovere cenere 030 o canaletto 031, che possono essere inseriti nella composizioni permettendo di personalizzare e rendere maggiormente funzionale il proprio salotto. Di serie viene fornito con il piede ad 'L' in acciaio con finitura bronzo vintage 001, disponibile anche nelle varianti cromo lucido e nichel nero. Optional è disponibile la barra in metallo finitura bronzo vintage 001 o in nichel nero.

Features

The model Gregory is available both as a modular version and as a finished couch. In the modular version, the elements are fixed with metal hooks under the structure. The seat cushions are in expanded polyurethane with a double density of 30/35 kg/m³, while the backrest cushions are in expanded polyurethane with a double density of 25 and soft 25 kg/m³. All sides of modular elements are finished. Gregory can be upholstered with fabric, microfiber and eco-leather and the cover is totally removable. A side table is available in 2 sizes, with the top in ash oak 030 or Canaletto 031 finish: this can be added to the composition to obtain a more functional and customised lounge set. The standard version includes L-shaped feet in steel with a vintage bronze 001, chromed or black nickel finish. It is possible to have a metal bar with a vintage bronze 001 or black nickel finish.

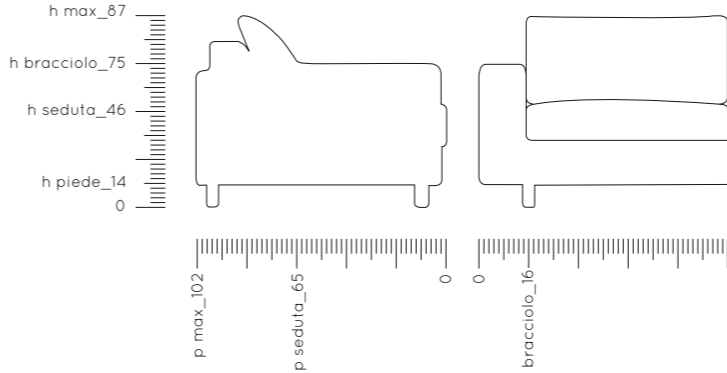

info **gregory**

design angelo armano

- 218 divano 2 posti
- 238 divano 2 posti maxi
- 258 divano 3 posti
- 109 laterale 1 posto dx/sx
- 202 laterale 2 posti dx/sx
- 222 laterale 2 posti maxi dx/sx
- 242 laterale 3 posti dx/sx
- 129 laterale con tavolino dx/sx
- 102 terminale angolo p 220
- 113 angolo p 102
- 93 elemento
- 109 penisola p 160 dx/sx
- 129 penisola p 160 dx/sx
- 102 pouf p 102
- 113 pouf p 102
- 60 tavolino p 99
- 96 tavolino sagomato p 99
- 82 cuscino bracciolo per laterale con tavolino h 43



vision

design deco studio | p. 179

Qualità e comfort che non temono confronti. Vision è la massima espressione della qualità in fatto di imbottiture, finiture e dimensionamento dei divani in funzione del relax e del benessere di utilizzo. Il design di Vision nasce dall'ergonomia e si trasforma in puro pregio estetico.

The best possible quality and comfort. Vision boasts the highest level of quality in its padding, finishes and sizing of the sofas for your relax and well-being. Vision's design starts with ergonomics and becomes the quintessential of beauty.





Con il programma Vision si possono realizzare composizioni di ogni tipo e dimensione.

With the Vision series you can create compositions of any type or dimension.





Caratteristiche

Il modello Vision è realizzabile sia in versione divano finito che componibile grazie alla vasta scelta di elementi, tra cui il terminale, disponibile in due dimensioni, che ha un'ampia mensola laterale in cui è possibile appoggiare un comodo e morbido cuscinotto utilizzabile come bracciolo e posizionabile a piacere. In caso di composizione, gli elementi sono dotati di comodi agganci in metallo posizionati sotto la struttura. I cuscini di seduta sono realizzati in misto piuma con inserto in poliuretano espanso a doppia densità 30/40 kg/mc. I cuscini di schienale sono realizzati in misto piuma. I fianchi di tutti gli elementi sono finiti. Vision è rivestibile in tessuto, microfibra o ecopelle ed è completamente sfoderabile. Di serie viene fornito con il piede nero polimerico nascosto.

Features

The model Vision is available both as a modular version and as a finished couch. It boasts a wide range of elements, such as the end unit, available in two sizes, provided with a wide side shelf on which you can arrange a soft and comfortable cushion, ideal as an armrest or to be placed elsewhere according to your taste. In the modular version, the elements are fixed with metal hooks under the structure. The seat cushions are in mixed feather with an insert in expanded polyurethane with a double density of 30/40 kg/m³, while the backrest cushions are made of mixed feather. All lateral sides of components elements are finished. Vision can be upholstered with fabric, microfiber and eco-leather and the cover is totally removable. The standard version includes hidden polymer black feet.

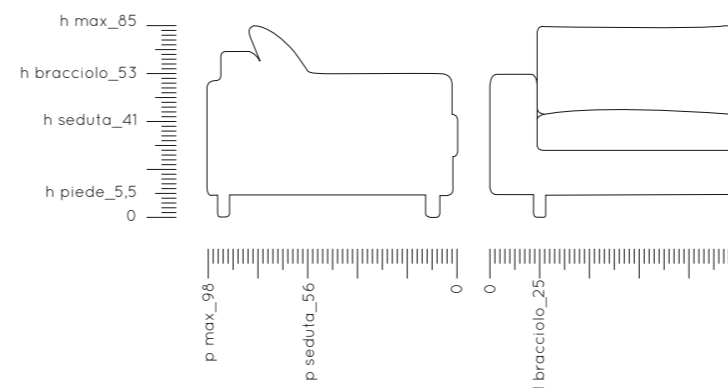

info vision

design deco studio

- 196 divano 2 posti
- 220 divano 2 posti maxi
- 269 divano 3 posti
- 290 divano 4 posti composto
- 73 elemento 1 posto
- 85 elemento 1 posto maxi
- 97 elemento 1 posto xxl
- 120 elemento 2 posti
- 146 elemento 2 posti maxi
- 170 elemento 2 posti xxl
- 219 elemento 3 posti
- 98 laterale 1 posto dx/sx
- 110 laterale 1 posto maxi dx/sx
- 122 laterale 2 posti dx/sx
- 145 laterale 2 posti maxi dx/sx
- 171 laterale 2 posti xxl dx/sx
- 195 laterale 3 posti dx/sx
- 244 laterale 3 posti maxi dx/sx
- 98 angolo p 98
- 153 terminale dx/sx
- 176 terminale dx/sx
- 120 chaise longue p 160
- 98 penisola p 171 dx/sx
- 145 penisola p 160 dx/sx
- 98 pouf p 98
- 98 pouf angolare p 98



life

design alan adolfi | p. 189

Lineare, comodo, e funzionale. Life denota un forte carattere, una grande personalità che lo rende protagonista in tutti gli ambienti. Dispone di due diversi tipi di cuscineria, in poliuretano e in misto piuma, che ne cambia sia il tipo di comfort che l'aspetto estetico.

Minimalistic, comfortable and functional. Life boasts a strong character and personality, becoming the protagonist in every environment. This model is available with two different types of cushions, in polyurethane and mixed feathers, which changes both the kind of comfort that the compared aesthetic.





Life con la cuscinatura in poliuretano che gli conferisce un aspetto sostenuto e sempre in ordine.

The model Life with polyurethane cushions gives an appearance sustained and always tidy.







Caratteristiche

Il modello Life è realizzabile sia in versione componibile che a divano finito. In caso di composizione, gli elementi sono dotati di comodi agganci in metallo posizionati sotto la struttura. Rivestibile in tessuto, ecopelle o microfibra ed è completamente sfoderabile. Life è disponibile in due versioni: misto piuma o poliuretano. Nella versione misto piuma il cuscino di seduta è realizzato in misto piuma con anima in poliuretano espanso di densità 32 Kg/mc mentre il cuscino di schienale è realizzato in misto piuma. Nella versione in poliuretano il cuscino di seduta è realizzato in poliuretano espanso di densità 30 Kg/mc, mentre il cuscino di schienale è realizzato con un'innovativa fibra di ultima generazione. Le composizioni angolari possono essere realizzate con il classico elemento ad angolo ed elementi laterali o l'unione di un divano con l'elemento laterale. Nel caso di composizioni angolari, con i divani o i laterali, è consigliabile richiedere anche il cuscino di schienale in piuma da 62. Tutti gli elementi sono sorretti da piedini nascosti. Optional è disponibile il piede Life in alluminio finitura moka.

Features

The model Life is available both as a modular version and as a finished sofa. In the modular version, the elements are fixed with metal hooks under the structure. Life can be upholstered with fabric, microfiber and eco-leather and the cover is totally removable. Life is available in two versions: mixed feather or polyurethane. In the mixed feathers version the seat cushion is in mixed feather with a core in expanded polyurethane with a density of 32 Kg/m³, while the backrest cushion is in mixed feather. In the polyurethane version the seat cushion is in expanded polyurethane with a density of 30 Kg/m³, while the backrest cushion is in a new, cutting-edge fiber. Corner compositions can be arranged with a classical corner element with side element or with the junction trow a normal sofas with side element; in both cases it is advisable to add the backrest cushion in feather size 62. This model features an exclusive type of stitching on the seat and backrest cushions. All elements have hidden black feet. Optional it is possible to have the Life feet in aluminium with a Moka finish.

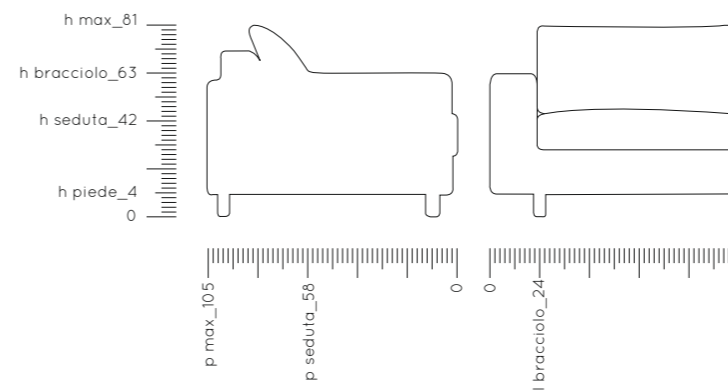

info life

design alan adolfi

204 divano 2 posti

224 divano 2 posti maxi

244 divano 3 posti

78 elemento centrale 1 posto

156 elemento centrale 2 posti

105 laterale 1 posto dx/sx

180 laterale 2 posti dx/sx

200 laterale 2 posti maxi dx/sx

220 laterale 3 posti dx/sx

122 penisola p 162 dx/sx

105 angolo p 105

130 terminale dx/sx

80 pouf p 98



atlante

design w. kraus | p. 199

Atlante è un progetto pieno di sorprese funzionali ed innovative per il massimo comfort, come lo schienale con poggiatesta rialzabile che aumenta il sostegno lombare e le sedute mobili indipendenti che regolano la profondità di seduta. Grazie alle imbottiture di massima qualità ed ai meccanismi, Atlante diventa una vera e propria "macchina del relax" che solo Doimo Salotti può offrire.

Atlante is an innovative project with interesting functional details for the best possible comfort, such as the backrest with a raisable headrest, for a better lower back support, and the independent seats, that allow to adjust the seat depth. Thanks to the padding of the highest quality pillows and functional mechanisms, Atlante is truly a 'relax machine' that only Doimo could be able to offer.



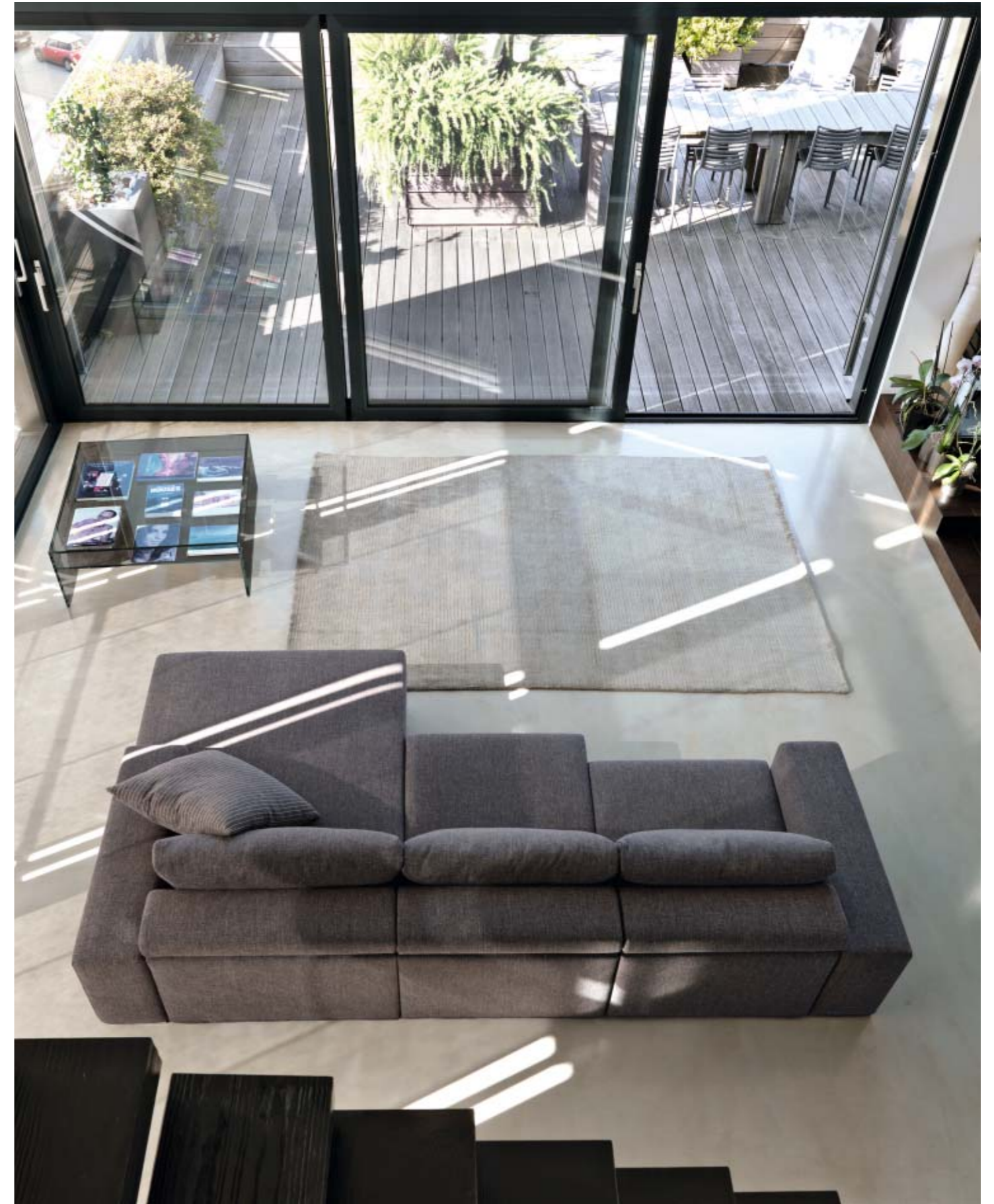



Lo schienale di ciascuna postazione è dotato di un meccanismo a ribalta che può essere aperto e rialzato con facilità, così da aumentare l'inclinazione ed alzare la zona di appoggio per la schiena: il vero relax secondo le regole dell'ergonomia. Anche con lo schienale rialzato è sempre possibile allungare le sedute di altri 18 centimetri: in pratica, ogni seduta diventa quasi una chaise longue.

Each backrest has a special hap mechanism which can easily be opened up to increase the angle and lift the back-support zone to offer the greatest relax in full respect of the rules of ergonomics. With the backrest in the raised position you can still extend the seats another 18 cm: each seat practically turns into a chaise longue.





Caratteristiche

Atlante è disponibile solo in versione componibile per cui tutti i divani vengono realizzati con i singoli elementi della misura desiderata insieme ai due braccioli. In caso di composizione, gli elementi sono dotati di comodi agganci in metallo posizionati sotto la struttura. I braccioli sono fissati alle strutture mediante baionette. Cuscini di seduta sono realizzati in poliuretano espanso di densità 35 Kg/mc, cuscini di schienale in misto piuma reversibili. Il modello Atlante è completamente sfoderabile, rivestibile in tessuto, ecopelle o microfibra. Atlante è fornito di serie di un meccanismo che permette di alzare lo schienale di ben 10 cm. Le sedute degli elementi da 68, da 83 e da 93 sono dotate di un meccanismo che permette di farle scorrere in avanti di 18 cm, ottenendo una seduta molto profonda. Di serie viene fornito con il piede rettangolare in materiale plastico con finitura brunita, optional è disponibile nella finitura cromato lucido.

Features

The model Atlante is only available in the modular version. All sofas are therefore made of single elements in the desired size plus two armrests. The elements are fixed with metal hooks under the structure. The armrests are fixed to the structure through bayonet fittings. The seat cushions are in expanded polyurethane with a density of 35 Kg/m³, while the backrest cushions are reversible in mixed feathers. Atlante can be upholstered with fabric, microfiber and eco-leather and the cover is totally removable. Atlante features a mechanism that allows to raise the backrest by 10 cm. The seat of the elements in size 68, 83 and 93 features a mechanism that allows to slide forward by 18 cm, thus obtaining a very deep seat. The standard version includes rectangular feet in plastic material with a burnished finish. Optional it is possible to have a bright chrome finish.

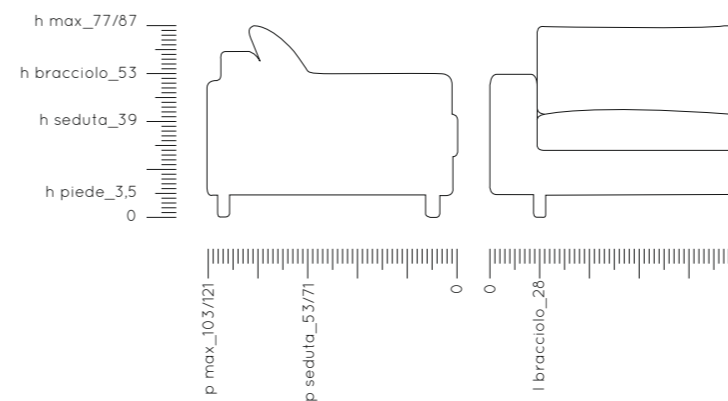

info atlante

design w. krais

124 poltrona

192 divano 2 posti

222 divano 2 posti maxi

242 divano 3 posti

260 divano 3 posti maxi

68 elemento centrale 1 posto

83 elemento centrale 1 posto maxi

93 elemento centrale 1 posto xxi

83 chaise longue p 160

105 terminale p 103 dx/sx

120 angolo p 120

112 penisola con bracciolo lungo p 162 dx/sx

122 penisola con cuscino martello p 172 dx/sx

28 bracciolo h 53 dx/sx

85 pouf p 85



next

design deco studio | p. 211



L'eccellenza della manifattura di pregio e del design esclusivo e originale. Una modularità che offre anche la profondità da 130 centimetri. Una progettazione che consente di rialzare lo schienale e aumentare la seduta senza alcun meccanismo, solo spostando il cuscino.

The excellence of fine manufacturing, exclusive and original design. Modularity that offers also a depth of 130 cm, a design that lets you raise the backrest and develop the seat without having to use any kind of mechanism, just by moving the cushion.

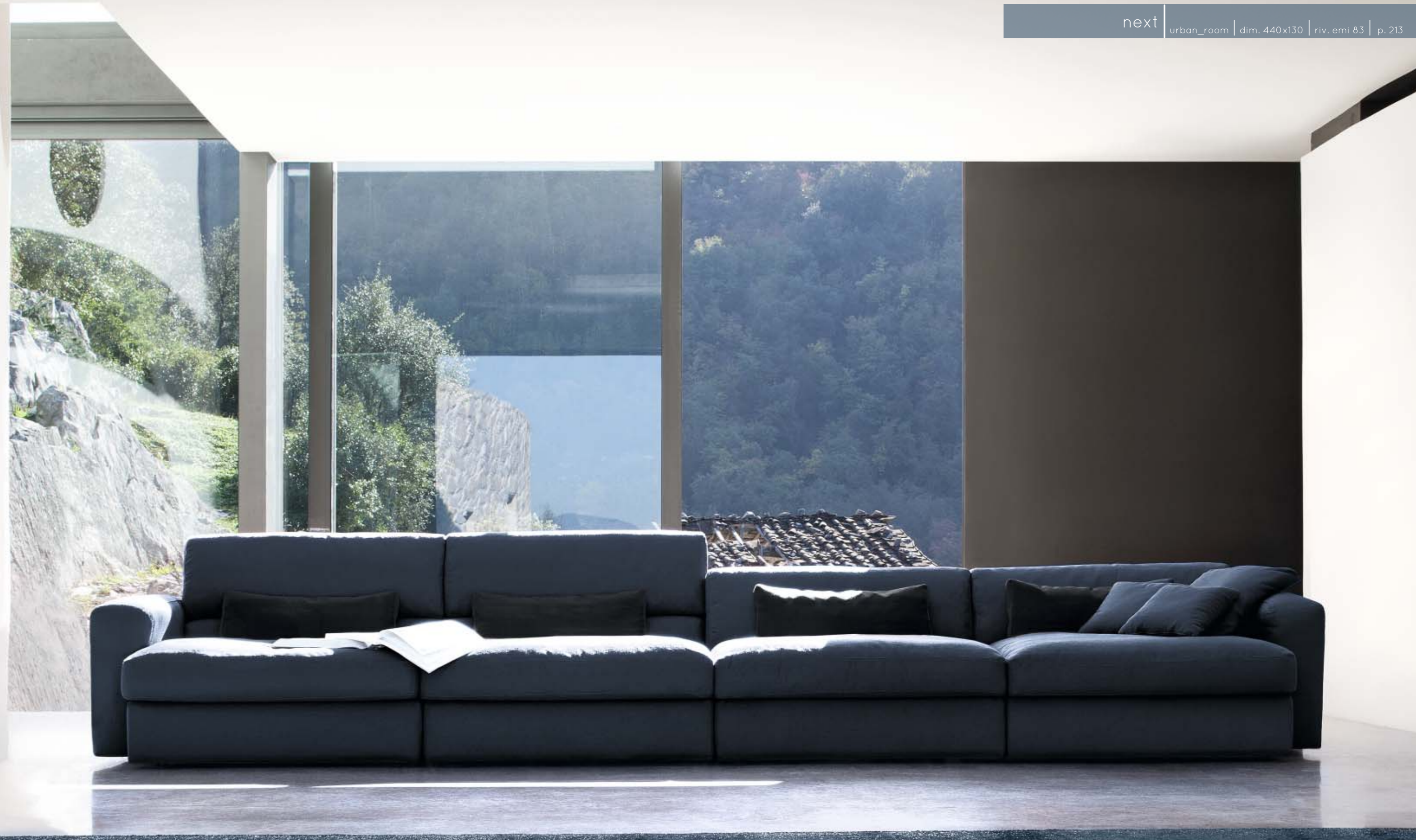







Per aumentare il comfort di seduta, è disponibile come optional un cuscino poggiatesta realizzato in misto piuma. I cuscini di seduta, di schienale e i braccioli sono impreziositi dalle cuciture ribattute.

To increase the seating comfort, it is available as an optional back cushion made in mixed feather. The seat and backrest cushions and the armrests feature an exclusive flat fell seam.



Caratteristiche

Next è disponibile sia in versione a divani finiti che componibile. Nella versione componibile, l'unione degli elementi avviene mediante comodi e solidi agganci in metallo a scomparsa posizionati sotto la struttura. I braccioli sono facilmente removibili grazie all'innesto a baionetta. Cuscini di schienale in poliuretano espanso di densità 35 kg/mc e cuscino di seduta in poliuretano espanso di densità 32 kg/mc entrambi ricoperti con un trapuntino imbottito di misto piuma e tela di cotone. I cuscini di seduta, di schienale e i braccioli sono impreziositi dalle cuciture ribattute. Il modello è caratterizzato da un particolare e comodo cuscino di schienale sagomato che consente di variare la profondità della seduta e l'altezza dello schienale con facilità. Per aumentare il comfort di seduta è disponibile optional un cuscino poggiatesta realizzato in misto piuma. Di serie viene fornito con il piede polimerico nero nascosto.

Features

Next is available both as a modular version and as a finished sofa. In the modular version, the elements are fixed with metal hooks under the structure. The armrests are easily removable thanks to the bayonet fittings. The backrest cushions are in expanded polyurethane with a density of 35 kg/m³, while the seat cushion is in expanded polyurethane with a density of 32 kg/m³. Both are covered with a light quilt in mixed feathers and cotton canvas. The seat and backrest cushions and the armrests feature an exclusive flat fell seam. The distinguishing feature of this model is its unique backrest cushion, comfortable and contoured, that allows to easily adjust the seat depth and the backrest height. To increase seat comfort it is possible to have, at an additional cost, a lower back supporting cushion in mixed feathers. The standard version includes hidden polymer black feet.

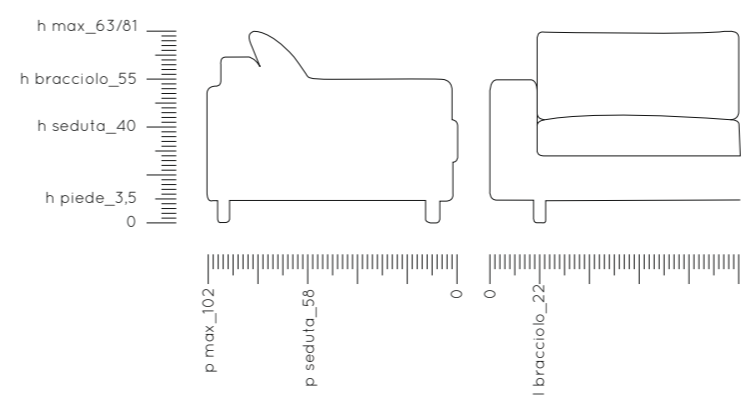

info next

- design deco studio
- 180 divano 2 posti
- 212 divano 2 posti maxi
- 242 divano 3 posti
- 242 divano 3 posti composto p 130
- 84 elemento centrale 1 posto
- 99 elemento centrale 1 posto maxi
- 136 elemento centrale 2 posti
- 168 elemento centrale 2 posti maxi
- 198 elemento centrale 3 posti
- 106 penisola p 160 dx/sx
- 121 penisola p 130 dx/sx
- 99 chaise longue p 130
- 102 angolo p 102
- 22 bracciolo h 55 dx/sx
- 60 pouf p 102
- 102 pouf p 102
- 65 cuscino poggiatesta h 18



LIVE_ELEGANT

Accenni di decorazione valorizzano ed arricchiscono preziose e ricercate abitazioni.

light decorations enhance and highlight exclusive home environments.

elegant

lucas pag 224_235

quasar pag 236_253

soprano pag 254_265

prince pag 266_275

gost pag 276_283

SARTORIA
fabric high collection



lucas

design angelo armano | p. 225



Elegantemente sospeso tra modernità tradizione, linearità contemporanea e prestigio delle finiture artigianali, il tutto evidenziato dall'elegante bordino che contorna sedute e schienali. Lucas è un programma componibile, dispone di vari elementi come chaise longue, angoli e terminali per creare la composizione perfetta per ogni ambiente.

Elegantly suspended between modernity and tradition, contemporary linearity and prestige of handmade finishing. All these features are highlighted by the elegant border along the edge of seats and backrests. The model Lucas is a modular system boasting various elements, such as chaise longue, corner and end units, in order to create the perfect combination for every environment.









Il modello Lucas è impreziosito dal tavolino Jim con struttura in metallo verniciato finitura bronzo vintage 001 e con piano disponibile in finitura laccata o legno nelle varianti canaletto 031 o rovere cenere 030.

The Lucas model is embellished with Jim table with metal frame varnished bronze vintage 001 finish, with top available in variants lacquered finish or in canaletto 031 wood or oak ash 030 wood.



COLORI BORDINO IN CANNETE_cannetè colors



Caratteristiche

Lucas è disponibile sia in versione a divani finiti che componibile. Nella versione componibile l'unione degli elementi è garantita da comodi agganci a scomparsa in metallo posti sotto la struttura. La seduta è realizzata in poliuretano espanso densità 30 kg/mc, mentre i cuscini di schienale sono in misto piuma. Lucas è completamente sfoderabile e rivestibile in tessuto, ecopelle o microfibra. I fianchi degli elementi sono completamente rivestiti e finiti. Lucas è caratterizzato da un elegante bordino in cannetè, disponibile in otto diversi colori, presente nelle cuciture dei cuscini di seduta e di schienale. se non specificato, di serie il colore del bordino viene realizzato in contrasto con il rivestimento. Di serie viene fornito con il piede a stilo in alluminio opaco o con finitura bronzo vintage 001. Optional è disponibile il piede in legno massello di faggio nelle finiture rovere cenere 030 e canaletto 031.

Features

Lucas is available both as a modular version and as a finished sofa. In the modular version, the elements are fixed with metal hooks under the structure. The seat is in expanded polyurethane with a density of 30 kg/m³, while the backrest cushions are in mixed feather. Lucas can be upholstered with fabric, microfiber and eco-leather and the cover is totally removable. All sides of elements are finished and upholstered. Lucas features a stylish border in cannetè in the stitching of seat and backrest cushions, available in eight different colours. Unless a specific colour is requested, the standard version includes the border in colour contrast to the fabric. The standard version features style feet in matt aluminium or with a vintage bronze finish 001. At an additional cost it is possible to have feet in solid beechwood with a finish in ash oak 030 or canaletto 031.

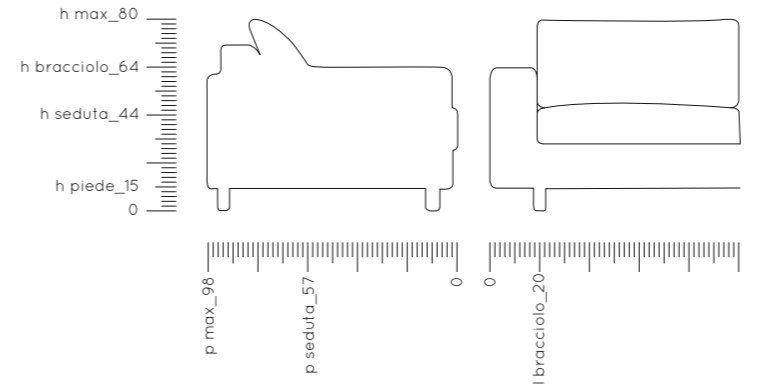

info lucas

- design angelo armano
- 160 divano 2 posti
- 200 divano 2 posti maxi
- 240 divano 3 posti
- 280 divano 3 posti maxi
- 120 elemento 2 posti
- 160 elemento 2 posti maxi
- 200 elemento 3 posti
- 240 elemento 3 posti maxi
- 100 chaise longue p 170
- 180 angolare p 98 dx/sx
- 220 angolare p 98 dx/sx
- 260 angolare p 98 dx/sx
- 160 terminale p 98 dx/sx
- 155 terminale p 134 dx/sx
- 98 pouf p 98
- 20 bracciolo h 61 dx/sx



quasar

design d.s. studio | p. 237

Bastano pochi ed equilibrati elementi per creare un connubio perfetto tra eleganza e comfort. Quasar grazie alle sue linee pulite, al meccanismo alza schienale di serie e alla possibilità di inserire il meccanismo relax ne è la massima espressione.

With a few balanced elements you can create the perfect mix of elegance and comfort. You can see the evidence of this in Quasar, a model with clean lines, a mechanism to raise the backrest even in the standard version and the possibility to add the relax device.











Comodità e benessere totale grazie al meccanismo relax e all'alza schienale che trasforma, rialza, distende e allunga la seduta in modo indipendente.

Total comfort and well-being thanks to the relax device and to the backrest mechanism, with which you can transform, raise and extend the seat independently.









Caratteristiche

Il modello Quasar è realizzabile sia in versione componibile che a divano finito, entrambe con la possibilità di essere dotate di un meccanismo elettrico o manuale che permette di ottenere delle comodissime sedute relax. Il meccanismo elettrico è azionabile tramite pulsanti nascosti posizionati sul fianco del cuscino di seduta, invece quello manuale ha una maniglia nascosta posizionata sul fianco del cuscino di seduta. Gli alza schienali sono regolabili in altezza tramite un pratico meccanismo a cricchetto. Nella versione componibile l'unione degli elementi è garantita da comodi agganci presenti sul fianco della struttura. I braccioli sono fissati alle strutture mediante baionette. La seduta è in poliuretano espanso di densità 35 Kg/mc. Il cuscino di schienale è realizzato in poliuretano espanso di densità 21 Kg/mc. Quasar è completamente sfoderabile e rivestibile in tessuto, ecopelle o microfibra. Di serie viene fornito con il piede in metallo verniciato grigio piombo 013.

Features

The model Quasar is available both as a modular version and as a finished couch. Both feature the possibility to have a mechanism, manual or electric, to obtain a super comfortable relax seat. The electrical mechanism can be controlled through hidden buttons placed on the side of the seat cushion, while the manual mechanism features a practical handle hidden on the side of the seat cushion. The mechanism to raise the backrest can be adjusted their height through a simple ratchet device. In the modular version, the elements are joint together through easy hooks placed on the side of the structure. The armrests are fixed to the structure through bayonet fittings. The seat is in expanded polyurethane with a density of 35 Kg/m³, while the backrest cushion is in expanded polyurethane with a density of 21 Kg/m³. Quasar can be upholstered with fabric, microfiber and eco-leather and the cover is totally removable. The standard version includes metal feet varnished in colour lead grey 013.

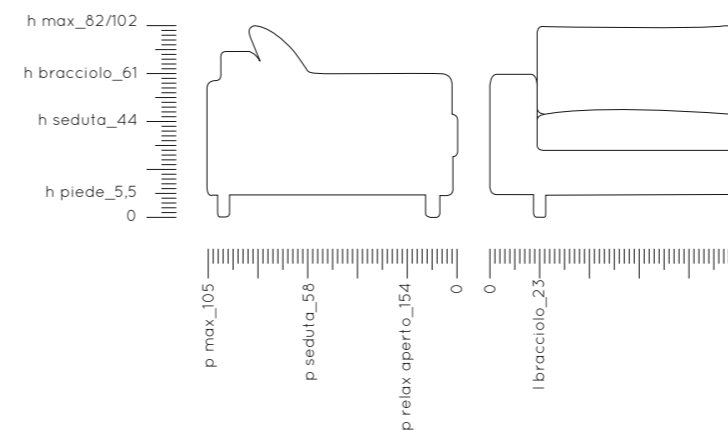

info **quasar**

design d.s. studio

- 114 poltrona
- 114 poltrona relax
- 182 divano 2 posti
- 182 divano 2 posti relax
- 200 divano 2 posti maxi
- 200 divano 2 posti maxi relax
- 216 divano 3 posti
- 216 divano 3 posti relax
- 100 laterale 1 posto maxi dx/sx
- 100 laterale 1 posto maxi relax dx/sx
- 159 laterale 2 posti dx/sx
- 159 laterale 2 posti relax dx/sx
- 177 laterale 2 posti maxi dx/sx
- 177 laterale 2 posti maxi relax dx/sx
- 193 laterale 3 posti dx/sx
- 193 laterale 3 posti relax dx/sx
- 102 terminale angolo p 220 dx/sx
- 100 penisola p 161 dx/sx
- 67 pouf p 77
- 75 pouf p 85



soprano

versione normal e soft

design deco studio | p. 255

Soprano è il nuovo classico, il divano che non teme il passare delle mode. Dei canoni della tradizione Soprano rispetta soprattutto la cura dei dettagli, la qualità dei materiali, la proporzione delle forme per una seduta comoda e rilassante. Soprano ha due diverse tipologie di schienale: Normal e Soft. La versione Normal è caratterizzata da grandi cuscini lineari di gusto semplice e moderno, la versione Soft con una sovrapposizione di cuscini più piccoli che rendono il look più classico e che evoca lo stile provenzale.

Soprano is a new classic, a sofa that will never be out of fashion. Of the precepts of tradition, Soprano above all respects the meticulous attention to detail, quality materials, and proportions, to offer unprecedented comfort and relax. Soprano comes with two types of backrest cushions: Normal and Soft. The Normal version is characterized by large linear cushions in a simple, modern style, while in the Soft version overlapping smaller cushions give the sofa a more classic look hailing to provençal style.











Soprano Soft è caratterizzato dalla cuscineria dello schienale formata da diversi cuscini volanti in piuma da disporre e sovrapporre a piacimento.

Soprano Soft is characterized by cushions of the backrest formed by different flying feather pillows to be placed and to overlay as desired.



Caratteristiche

Soprano è realizzabile in varie misure di divani finiti. Disponibile nella versione normal con due cuscini di schienale in misto piuma o nella versione soft dove la cuscineria degli schienali è fornita da morbidi cuscini volanti in misto piuma, entrambe le versioni hanno i cuscini dei braccioli di serie. Il cuscino di seduta è realizzato in poliuretano espanso di densità 30 kg/mc ricoperto con trapuntino imbottito in misto piuma. I cuscini dello schienale e del bracciolo sono in misto piuma. Il divano da 262 cm è composto dall'unione di due laterali da 131 cm uniti tra loro da agganci in metallo. soprano è rivestibile in tessuto, microfibra o ecopelle ed è completamente sfoderabile. Di serie viene fornito con il piede polimerico nascosto di colore nero.

Features

Soprano is available as a finished sofas in various sizes. The Soprano Normal version features two backrest cushions in mixed feathers, while the Soprano Soft version features super soft overlapping cushions in mixed feathers, both versions are equipped with a series of armrest cushions. The seat cushion is in expanded polyurethane with a density of 30 kg/m3, covered with a light quilt in mixed feather, while the backrest and armrest cushions are in mixed feather. The couch in size 262 cm is obtained through two side units of 131 cm joint together through metal hooks. Soprano can be upholstered with fabric, microfiber and eco-leather and the cover is totally removable. The standard version includes hidden polymeric black feet.

info **soprano** normal e soft

design deco studio

182 divano 2 posti

202 divano 2 posti maxi

222 divano 3 posti

242 divano 3 posti maxi

262 divano 4 posti composto

83 pouf p 63

93 pouf p 73

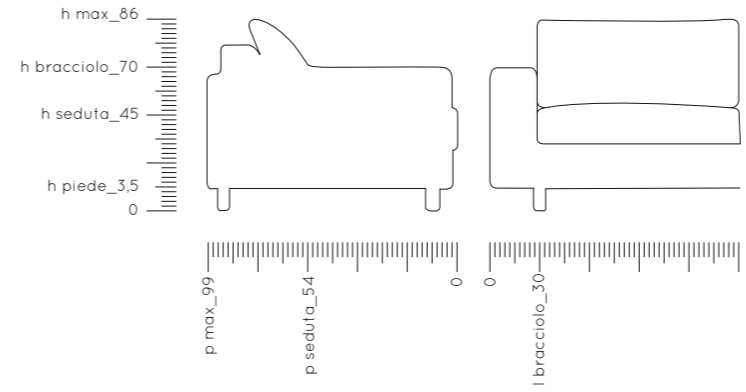



prince

design d.s. studio | p. 267



Ci sono forme, proporzioni, materiali e linee in grado di creare emozioni e benessere al solo sguardo. Prince riassume in sé queste forme, questi materiali, queste suggestioni che vengono dalla nostra memoria, ma che trasmettono la loro attualità ed eleganza con un comfort e una tecnica costruttiva del tutto contemporanea.

There are forms, proportions, materials and lines that can create atmosphere and well-being at a glance. Prince is a sofa that sums up all these forms, these materials and ideas that derive from our memories to be transmitted to our present time with elegance and comfort, thanks to the latest technology of construction.





La classicità del modello si coniuga perfettamente anche nei contesti più contemporanei.

The classic style of the model fits in perfectly also in more modern contexts.





Caratteristiche

Il modello Prince è disponibile sia in versione componibile che a divano finito, entrambe nella versione fissa o letto. In caso di composizioni gli elementi sono forniti di comodi agganci in metallo posizionati sul fianco dell'elemento. La versione letto di Prince è realizzata con la rete elettrosaldata. Il materasso è in poliuretano espanso H 12 cm e misura rispettivamente cm 100x175, 120x175, 140x175 e 160x175. Grazie ad una ribaltina da 15 cm incorporata nella rete le misure del letto diventano 100x190, 120x190, 140x190 e 160x190 cm. Il cuscino di seduta è realizzato in misto piuma con un'anima in poliuretano espanso di densità 35 Kg/mc. Il cuscino di schienale è realizzato in misto piuma. Prince può essere rivestito in tessuto o microfibra ed è completamente sfoderabile. Di serie viene fornito con il piede nascosto in legno tinta wengé.

Features

The model Prince is available as fixed couch or sofa bed, both as a modular version and as a finished couch. In the modular version, the elements are joint together through easy hooks in metal placed on the side of the structure. The sofa bed version of Prince features a welded mesh bed base. The mattress is in expanded polyurethane with a height of 12 cm and with the following measures: 100x175, 120x175, 140x175 and 160x175 cm. Thanks to a 15 cm flap in-built in the bed base, it is possible to extend the bed measures to 100x190, 120x190, 140x190 and 160x190 cm. The seat cushion is in mixed feathers with a core in expanded polyurethane with a density of 35 Kg/m³, while the backrest cushion is in mixed feathers. Prince can be upholstered with fabric or microfiber and the cover is totally removable. The standard version includes feet hidden in wood wengé colour.

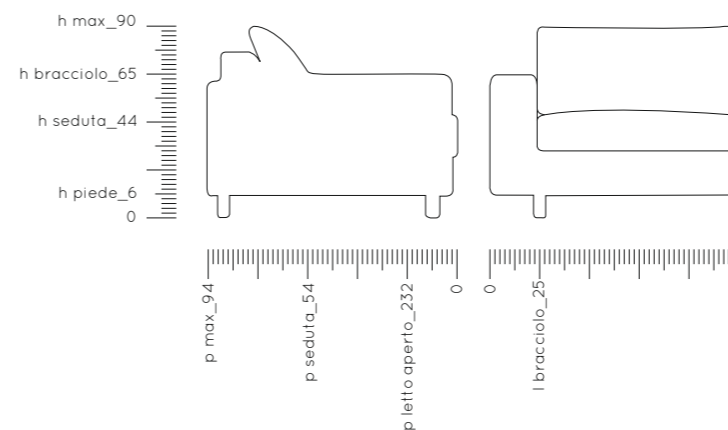

info prince

design d.s. studio

103	poltrona
176	divano 2 posti
176	divano letto 2 posti con rete da 100
196	divano 2 posti maxi
196	divano letto 2 posti maxi con rete da 120
216	divano 3 posti
216	divano letto 3 posti con rete da 140
236	divano 3 posti maxi
236	divano letto 3 posti maxi con rete da 160
98	laterale 1 posto dx/sx
151	laterale 2 posti dx/sx
151	laterale letto 2 p con rete da 100 dx/sx
171	laterale 2 posti maxi dx/sx
171	laterale letto 2 p maxi con rete da 120 dx/sx
191	laterale 3 posti dx/sx
191	laterale letto 3 p con rete da 140 dx/sx
211	laterale 3 posti maxi dx/sx
211	laterale letto 3 p maxi con rete da 160 dx/sx
98	penisola p 149 dx/sx
94	angolo p 94
63	pouf p 63
63	pouf p 83



gost

design alan adolfi | p. 277

Gost è il divano che porta con sé i valori delle lavorazioni di pregio, dei materiali, delle finiture a regola d'arte, delle proporzioni e misure ergonomiche. Non succede spesso di trovare tutte queste qualità tipiche della tradizione in un divano dal taglio contemporaneo: Gost è l'eccezione, è il divano che possiamo avere oggi con la qualità e il prestigio dei divani di ieri.

Gost is a sofa rich in value, the result of fine craftwork, materials, and the finest finishes, in ergonomic proportions and sizes. It isn't often you find all these traditional qualities in a sofa with a contemporary line: Gost is the exception to the rule, a sofa of modern times with the quality and prestige of years gone by.





Grazie alla sua linea sobria e contemporanea, Gost si presta ad essere collocato sia in ambienti dal gusto moderno che in contesti di arredamento tradizionale o classico.

Thanks to its sober and contemporary line, the model Gost fits perfectly into a modern environment and equally well into traditional or classic furnishing contexts.



Caratteristiche

Gost è disponibile nella versione a poltrona o a divani finiti. Il cuscino di schienale è realizzato in misto piuma, il cuscino di seduta è realizzato in misto piuma con un'anima in poliuretano espanso di densità 35 kg/mc. Completamente sfoderabile, rivestibile in tessuto, microfibra o ecopelle. Gost viene sempre realizzato con il bordino. Il molleggio è garantito da cinghie elastiche che unitamente alle comode imbottiture permettono di ottenere un comfort di seduta assoluto. È possibile arricchire il salotto gost con cuscini volanti di varie forme e misure. Di serie viene fornito con il piede nascosto in legno tinta wengé.

Features

Gost is available as a finished armchair or sofas. The backrest cushion is in mixed feathers, while the seat cushion is in mixed down feathers a core of expanded polyurethane with a density of 35 kg/m³. It can be upholstered with fabric, microfiber and eco-leather and the cover is totally removable. Gost always features a border. The spring system is secured by elastic straps which together with comfortable padding allow to obtain an absolute seating comfort. You can enrich the Gost sofa with loose cushions of various shapes and sizes. The sofa comes with a hidden wooden foot in wenge color.

info gost

design alan adolfi

87 poltrona

160 divano 2 posti

180 divano 2 posti maxi

200 divano 2 posti xxl

220 divano 3 posti

240 divano 3 posti maxi

63 pouf p 63

63 pouf p 83

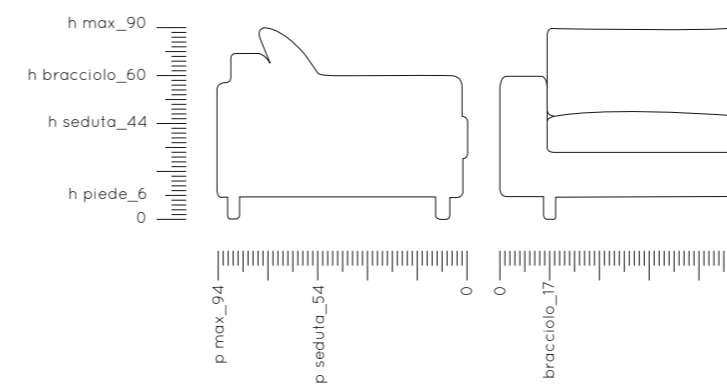

milano, brescia, padova, como, udine, monza, bologna, torino

industrial

loft

urban

elegant





natural

I salotti Doimo sono realizzati nel massimo rispetto per l'ambiente e con una prioritaria attenzione per la salute ed il benessere del consumatore. Valore fondamentale per Doimo Salotti. Per questo nelle imbottiture viene utilizzato poliuretano espanso ricavato con procedure produttive che non arrecano danni all'ozono. La struttura di divani, poltrone e pouf viene realizzata in legno, materiale ecocompatibile, biodegradabile e riciclabile. Alcuni modelli, inoltre, sono imbottiti con piuma naturale sterilizzata.

Doimo's lounge sets are produced with the utmost respect and attention for the environment and the health and well-being of final consumers. These are for Doimo essential values. This is why the paddings are in expanded polyurethane obtained through a processing that does not damage the ozone levels. The structure of sofas, armchairs and poufs is in wood, an eco-friendly, biodegradable and recyclable material. Furthermore, some models are padded with natural down sterilised.



divani che rispettano l'ambiente



alta tecnologia nel rispetto del benessere



utilizzo di materiali ecologici



prodotti che rispettano le normative

concept_angelo armanno
foto_renai produzione
fotolito_gm studio 1
stampa_grafiche antiga
stampato_settembre 2016

thanks to_
sitap
way point

doimosalotti.it
@doimosalotti.it
#doimosalotti

Follow us on



SARTORIA

fabric high collection

DOIMO[®]
Salotti

GRUPPO **DOIMO**

Doimo Salotti S.p.a. Via Montegrappa, 90 31010 Moriago della Battaglia TV ITALY Tel. +39 0438 890511 Fax +39 0438 890590 info@doimosalotti.it www.doimosalotti.it